

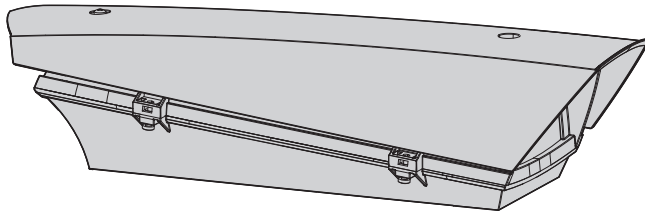

PUNTO Hi-PoE

Technopolymer housing for IP camera



EN English - Instructions manual

IT Italiano - Manuale di istruzioni

FR Français - Manuel d'instructions

DE Deutsch - Bedienungsanleitung

RU Русский - Руководство по эксплуатации



PUNTO Hi-PoE

Technopolymer housing for IP camera

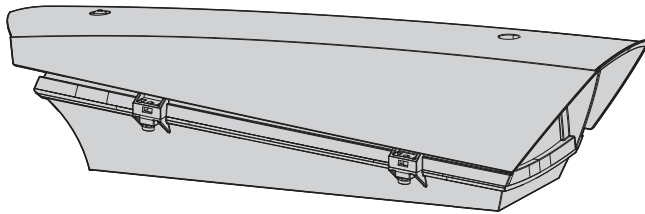

Contents

1 About this manual	3
1.1 Typographical conventions.....	3
2 Notes on copyright and information on trademarks.....	3
3 Safety rules.....	3
4 Identification.....	4
4.1 Product description and type designation.....	4
4.2 Product markings	4
5 Preparing the product for use	5
5.1 Unpacking.....	5
5.2 Contents.....	5
5.3 Safely disposing of packaging material.....	5
5.4 Preparatory work before installation	5
5.4.1 Attaching the bracket.....	5
6 Assembly.....	5
6.1 How to open the housing.....	5
6.2 Cable glands assembly	5
6.3 Fixing the sunshield.....	6
7 Installation	6
7.1 Fixing of housing to support	6
7.2 How to install the camera.....	6
7.3 Ethernet cable installation	7
7.4 Connection of the PoE power supply board.....	7
8 Configuration.....	7
8.1 Absorbed power configuration.....	7
8.2 Operating status.....	8
8.3 Closing the housing.....	8
9 Cleaning	8
9.1 Window and plastic cover cleaning	8
10 Disposal of waste materials.....	8
11 Technical data	9
11.1 General.....	9
11.2 Mechanical.....	9
11.3 Electrical	9
11.4 Environment.....	9
11.5 Certifications.....	9
12 Technical drawings	10

1 About this manual

Before installing and using this unit, please read this manual carefully. Be sure to keep it handy for later reference.

1.1 Typographical conventions



DANGER!

High level hazard.

Risk of electric shock. Disconnect the power supply before proceeding with any operation, unless indicated otherwise.



CAUTION!

Medium level hazard.

This operation is very important for the system to function properly. Please read the procedure described very carefully and carry it out as instructed.



INFO

Description of system specifications.

We recommend reading this part carefully in order to understand the subsequent stages.

2 Notes on copyright and information on trademarks

The quoted names of products or companies are trademarks or registered trademarks.

3 Safety rules



CAUTION! The device must be installed only and exclusively by skilled technical personnel.



CAUTION! The electrical system to which the unit is connected must be equipped with a 10A max automatic bipolar circuit breaker. This circuit breaker must be of the Listed type. The minimum distance between the contacts must be 3mm (0.1 in). The circuit breaker must be provided with protection against the fault current towards the ground (differential) and the overcurrent (magnetothermal).

- The manufacturer declines all responsibility for any damage caused by an improper use of the appliances mentioned in this manual. Furthermore, the manufacturer reserves the right to modify its contents without any prior notice. The documentation contained in this manual has been collected with great care. The manufacturer, however, cannot take any liability for its use. The same thing can be said for any person or company involved in the creation and production of this manual.
- Before starting any operation, make sure the power supply is disconnected.
- Do not use cables that seem worn or old.
- Never, under any circumstances, make any changes or connections that are not shown in this handbook. Improper use of the appliance can cause serious hazards, risking the safety of personnel and of the installation.
- Use only original spare parts. Non-original spare parts could cause fire, electrical discharge or other hazards.
- Before proceeding with installation, check the supplied material to make sure it corresponds to the order specification by examining the identification labels (4.2 Product markings, page 4).

- This device was designed to be permanently installed on a building or on a suitable structure. The device must be installed permanently before any operation.
- When installing the device, comply with all the national standards.
- Any device which could be installed inside the product must comply with the current safety standards.
- For all connections, use cables that are able to withstand temperatures of at least 75°C (167°F).
- Power supply to the product must be exclusively provided by the PoE cable (Power over Ethernet).
- Use power supplies compliant with regulations IEEE 802.3at/af and 60950-1.
- The product must be fastened with suitable equipment. The fastening means must guarantee the mechanical seal when a force equal to at least 4 times the weight of the device is applied.

4 Identification

4.1 Product description and type designation

The PUNTO Hi-PoE housing exploits the PoE and Hi-PoE technology in an optimal way, using the power provided by the Ethernet cable as the sole source of electricity to power the network camera along with heating/demisting.

PUNTO Hi-PoE provides high reliability and flexibility of the network installation and simplifies installation operations with important cost reduction.

PUNTO Hi-PoE can be configured via a dip switch according to the PoE or Hi-PoE standards depending to the system requirements.

Very easy to install thanks to the side opening system that allows the full access to the camera, lenses and all internal connections.

The front is designed to offer protection from UV rays and atmospheric agents.

4.2 Product markings

See the label attached to the product.

5 Preparing the product for use



Any change that is not expressly approved by the manufacturer will invalidate the guarantee.

5.1 Unpacking

When the product is delivered, make sure that the package is intact and that there are no signs that it has been dropped or scratched.

If there are obvious signs of damage, contact the supplier immediately.

Keep the packaging in case you need to send the product for repairs.

5.2 Contents

Check the contents to make sure they correspond with the list of materials as below:

- Housing
- Housing equipment
- Instructions manual
- Desiccant bag

5.3 Safely disposing of packaging material

The packaging material can all be recycled. The installer technician will be responsible for separating the material for disposal, and in any case for compliance with the legislation in force where the device is to be used.

When returning a faulty product we recommend using the original packaging for shipping.

5.4 Preparatory work before installation

5.4.1 Attaching the bracket



The product must be fastened with suitable equipment. The fastening means must guarantee the mechanical seal when a force equal to at least 4 times the weight of the device is applied.

6 Assembly

6.1 How to open the housing

Loosen the 2 screws on the side, turn the cover and the upper half of the body about the opening hinge axis.

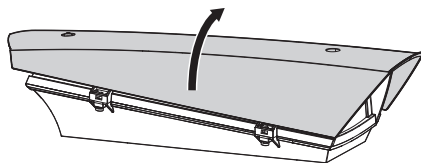

Fig. 1

6.2 Cable glands assembly

The cable glands are suitable for cables with a diameter between 5mm and 10 mm.

Fix the cable glands as shown in the figure.

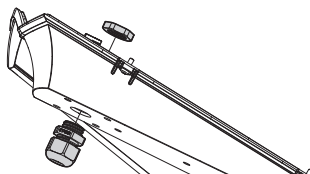

Fig. 2 Support with external cable passage..

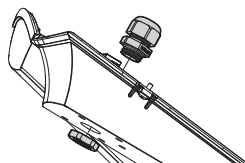

Fig. 3 Support with internal cable passage..

6.3 Fixing the sunshield

It's possible to fix the sunshield to the housing using screws, washers and spacers provided.

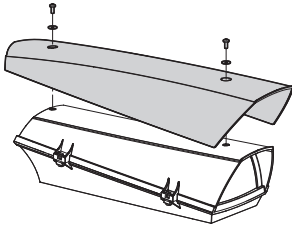

Fig. 4

7 Installation

7.1 Fixing of housing to support



Apply a thread-locker on the holes of the screws (Loctite 243®).

Fix the housing to the support using the supplied screws.

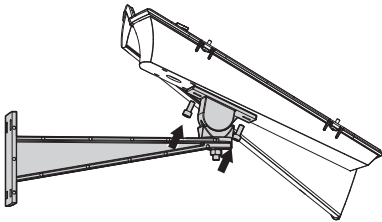

Fig. 5 Fixing on support with external cable passage.

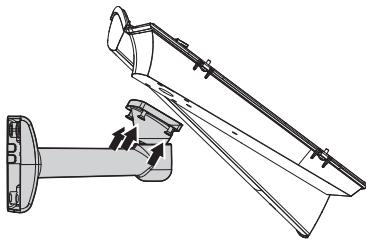

Fig. 6 Fixing on support with internal cable passage.

7.2 How to install the camera

Fasten the camera with the 1/4" screw (03). To position the camera and lens correctly, if necessary, use the supplied spacers. (04).

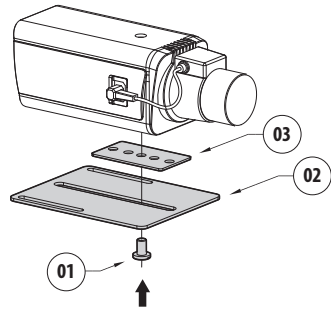

Fig. 7

Fasten down the adjustable slide in the correct position using the appropriate screws.

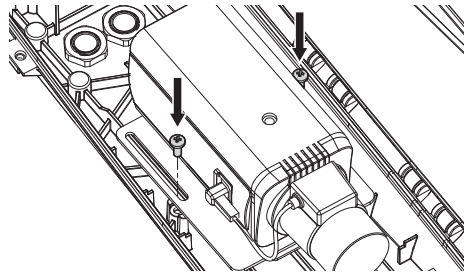

Fig. 8

7.3 Ethernet cable installation

Insert the Ethernet cable in the gasket and block it as shown in figure.

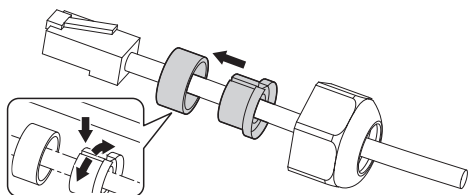

Fig. 9

⚠ Pay attention to the fixing. Tightening torque: 7Nm.

Pass the cable with connector RJ45 (05) through the M20 cable gland (02). Tighten the cable gland plug (06).

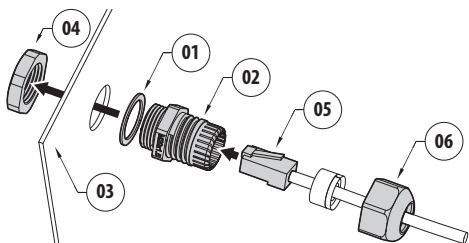

Fig. 10

7.4 Connection of the PoE power supply board

Connect the PoE cable from the Power Injector to the J1 connector.

Connect the camera to the J2 connector.

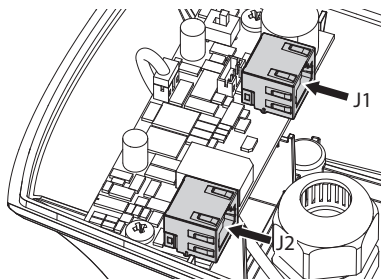

Fig. 11

8 Configuration

8.1 Absorbed power configuration

Before powering the device, you must set the maximum power consumption of the housing operating on dip switch SW1.

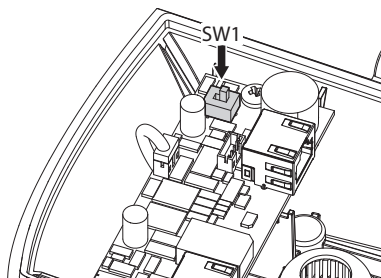

Fig. 12

ABSORBED POWER CONFIGURATION	
SW1	Maximum power
POE	PoE, class 3 (13W max)
POE+	Hi-PoE, class 4 (25W max)

Tab. 1

8.2 Operating status

The LEDs shown in the figure allow to check the product's operating status.

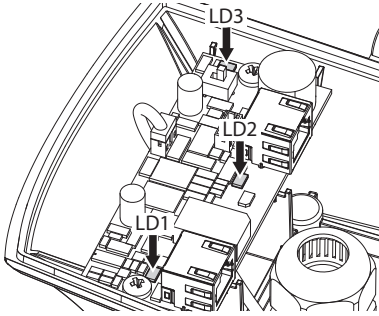

Fig. 13

Refer to the table to identify the operating status.

OPERATING STATUS		
LED	LED Status	Apparatus Status
LD1 (Camera)	Off	The camera is not connected
	On	The camera is correctly powered
	1 flashing	The camera has a low identification resistance
	2 flashings	The camera has a high identification resistance
	5 flashings	The camera has an excessive energy consumption
	9 flashings	The camera requires more energy than the available
LD2 (Power supply)	Off	The device is not powered
	On	The device is correctly powered
LD3 (Heater)	Off	Heating is inactive
	On	Heating is active

Tab. 2

8.3 Closing the housing

Take the dessicant salt bag out of its pack and insert it into the product. At the end of the installation close the housing.

9 Cleaning

9.1 Window and plastic cover cleaning



Avoid ethyl alcohol, solvents, hydrogenated hydrocarbide, strong acid and alkali. Such products may irreparably damage the surface.

We recommend using a soft cloth with neutral soaps diluted with water or specific products to clean the glasses lenses.

10 Disposal of waste materials



This symbol mark and recycle system are applied only to EU countries and not applied to the countries in the other area of the world.

Your product is designed and manufactured with high quality materials and components which can be recycled and reused.

This symbol means that electrical and electronic equipment, at their end-of-life, should be disposed of separately from your household waste.

Please dispose of this equipment at your local Community waste collection or Recycling centre.

In the European Union there are separate collection systems for used electrical and electronic products.

11 Technical data

11.1 General

Entirely made of technopolymer, RAL9002 colour

Stainless steel external screws

11.2 Mechanical

Cable glands: 1xM20

Glass window (WxH): 60/95x63mm (2.4/3.7x2.5in)

Internal usable area (WxH): 70x70mm (2.7x2.7in)

Internal usable length: 250mm (9.8in)

Unit weight: 0.8kg (1.7lb)

11.3 Electrical

Power absorbed in input/Available power for camera (selectable with dip-switch)

- PoE input Class 3 (13W): PoE camera Class 2 (7W)
- Hi-PoE input Class 4 (25W): PoE camera Class 3 (13W)

Data line: 10/100Base-T

Heater

- PoE input Class 3: 3W, Ton 15°C±3°C (59°F ±5°F), Toff 22°C±3°C (77°F±5°F)
- Hi-PoE input Class 4: 7W, Ton 15°C±3°C (59°F ±5°F), Toff 22°C±3°C (77°F±5°F)

Demisting: 1W

Compatible with IEEE 802.3af, IEEE 802.3at/PoE Plus

11.4 Environment

Indoor/Outdoor

Operating temperature with heating: From -20°C (-4°F) a +60°C (140°F)

Chemical agents resistance

- High resistance: basics, alcohols, gas, hydrocarbon
- Good resistance: Organic acids, inorganic acids, oils
- Low resistance: Solvents

11.5 Certifications

Electrical safety (CE): EN60950-1

Electromagnetic compatibility (CE): EN50130-4, EN61000-6-3

Outdoor installation (CE): EN60950-22, IEC 60950-22

IP protection degree: EN60529, IP66

UL certification: cULus Listed (TYPE 4X)

EAC certification

12 Technical drawings

i The dimensions of the drawings are in millimetres.

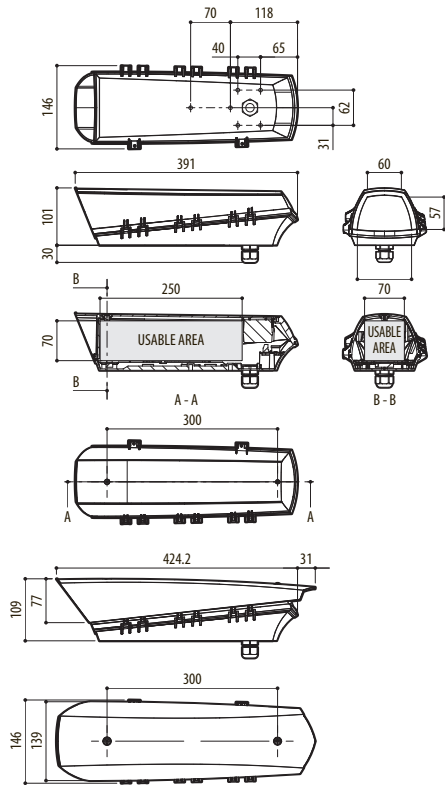

Fig. 14 PUNTO Hi-PoE.

Headquarters Italy Videotec S.p.A.
Via Friuli, 6 - I-36015 Schio (VI) - Italy
Tel. +39 0445 697411 - Fax +39 0445 697414
Email: info@videotec.com

Asia Pacific Videotec (HK) Ltd
Flat 8, 19/F. On Dak Industrial Building, No. 2-6 Wah Sing Street
Kwai Chung, New Territories - Hong Kong
Tel. +852 2333 0601 - Fax +852 2311 0026
Email: info.hk@videotec.com

France Videotec France SARL
Immeuble Le Montreal, 19bis Avenue du Québec, ZA de Courtaboeuf
91140 Villebon sur Yvette - France
Tel. +33 1 60491816 - Fax +33 1 69284736
Email: info.fr@videotec.com

Americas Videotec Security, Inc.
Gateway Industrial Park, 35 Gateway Drive, Suite 100
Plattsburgh, NY 12901 - U.S.A.
Tel. +1 518 825 0020 - Fax +1 518 825 0022
Email: info.usa@videotec.com - www.videotec.us



www.videotec.com

MNVCHPEOE_1511_EN



PUNTO Hi-PoE

Custodia per telecamera IP in tecnopolimero

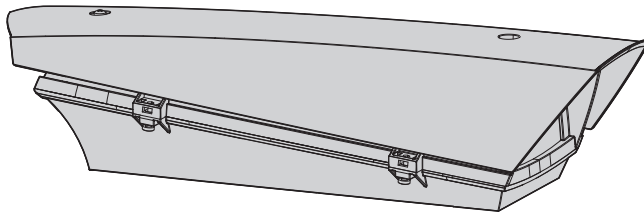

Sommario

1 Informazioni sul presente manuale	3
1.1 Convenzioni tipografiche	3
2 Note sul copyright e informazioni sui marchi commerciali.....	3
3 Norme di sicurezza	3
4 Identificazione	4
4.1 Descrizione e designazione del prodotto.....	4
4.2 Marcatura del prodotto	4
5 Preparazione del prodotto per l'utilizzo.....	5
5.1 Disimballaggio.....	5
5.2 Contenuto	5
5.3 Smaltimento in sicurezza dei materiali di imballaggio.....	5
5.4 Lavoro preparatorio prima dell'installazione.....	5
5.4.1 Fissaggio del supporto	5
6 Assemblaggio	5
6.1 Apertura della custodia	5
6.2 Assemblaggio dei pressacavi	5
6.3 Fissaggio del tettuccio.....	6
7 Installazione.....	6
7.1 Fissaggio della custodia al supporto	6
7.2 Installazione della telecamera.....	6
7.3 Installazione del cavo Ethernet.....	7
7.4 Collegamento della scheda alimentatore PoE.....	7
8 Configurazione	7
8.1 Configurazione potenza assorbita	7
8.2 Stato di funzionamento.....	8
8.3 Chiusura della custodia	8
9 Pulizia	8
9.1 Pulizia del vetro e delle parti in plastica	8
10 Smaltimento dei rifiuti	8
11 Dati tecnici	9
11.1 Generale	9
11.2 Meccanica	9
11.3 Elettrico.....	9
11.4 Ambiente.....	9
11.5 Certificazioni	9
12 Disegni tecnici	10

1 Informazioni sul presente manuale

Prima di installare e utilizzare questa unità, leggere attentamente questo manuale. Conservare questo manuale a portata di mano come riferimento futuro.

1.1 Convenzioni tipografiche



PERICOLO!
Pericolosità elevata.
Rischio di scosse elettriche. Prima di eseguire qualsiasi operazione assicurarsi di togliere tensione al prodotto, salvo diversa indicazione.



ATTENZIONE!
Pericolosità media.
L'operazione è molto importante per il corretto funzionamento del sistema. Si prega di leggere attentamente la procedura indicata e di eseguirla secondo le modalità previste.



INFO
Descrizione delle caratteristiche del sistema.
Si consiglia di leggere attentamente per comprendere le fasi successive.

2 Note sul copyright e informazioni sui marchi commerciali

I nomi di prodotto o di aziende citati sono marchi commerciali o marchi commerciali registrati appartenenti alle rispettive società.

3 Norme di sicurezza



ATTENZIONE! L'installazione e la manutenzione del dispositivo deve essere eseguita solo da personale tecnico qualificato.



ATTENZIONE! L'impianto elettrico al quale è collegata l'unità deve essere dotato di un interruttore di protezione bipolare automatico da 10A max. Tale interruttore deve essere di tipo Listed. La distanza minima tra i contatti deve essere di 3mm. L'interruttore deve essere provvisto di protezione contro la corrente di guasto verso terra (differenziale) e la sovracorrente (magnetotermico).

- Il produttore declina ogni responsabilità per eventuali danni derivanti da un uso improprio delle apparecchiature menzionate in questo manuale. Si riserva inoltre il diritto di modificarne il contenuto senza preavviso. Ogni cura è stata posta nella raccolta e nella verifica della documentazione contenuta in questo manuale. Il produttore, tuttavia, non può assumersi alcuna responsabilità derivante dall'utilizzo della stessa. Lo stesso dicasi per ogni persona o società coinvolta nella creazione e nella produzione di questo manuale.
- Prima di eseguire qualsiasi operazione assicurarsi di togliere tensione al prodotto.
- Non utilizzare cavi con segni di usura o invecchiamento.
- Non effettuare per nessun motivo alterazioni o collegamenti non previsti in questo manuale. L'uso di apparecchi non idonei può portare a gravi pericoli per la sicurezza del personale e dell'impianto.
- Utilizzare solo parti di ricambio originali. Pezzi di ricambio non originali potrebbero causare incendi, scariche elettriche o altri pericoli.
- Prima di procedere con l'installazione, controllare che il materiale fornito corrisponda alle specifiche richieste esaminando le etichette di marcatura (4.2 Marcatura del prodotto, pagina 4).

- Questo dispositivo è stato progettato per essere installato in maniera permanente su un edificio o su una struttura adeguata. Il dispositivo deve essere installato in maniera permanente prima di effettuare qualsiasi operazione.
- Si devono rispettare le normative nazionali per l'installazione del dispositivo.
- Ogni dispositivo che può essere installato all'interno del prodotto deve essere conforme alle norme di sicurezza attuali.
- Per tutte le connessioni, utilizzare cavi idonei a sopportare temperature di almeno 75°C.
- L'alimentazione del prodotto deve essere fornita esclusivamente dal cavo PoE (Power over Ethernet).
- Utilizzare alimentatori conformi alle normative IEEE 802.3at/af e 60950-1.
- Il prodotto deve essere fissato con mezzi adeguati. I mezzi di fissaggio devono garantire la tenuta meccanica applicando una forza pari almeno a 4 volte il peso complessivo dell'apparecchiatura.

4 Identificazione

4.1 Descrizione e designazione del prodotto

La custodia PUNTO Hi-PoE sfrutta in maniera ottimale la tecnologia POE e Hi-POE utilizzando la potenza resa disponibile dal cavo Ethernet come unica fonte di alimentazione per alimentare la telecamera network ed il riscaldamento/disappannamento.

PUNTO Hi-PoE offre un'alta affidabilità, flessibilità dell'impianto network e semplifica le operazioni d'installazione con conseguente riduzione dei costi.

PUNTO Hi-PoE può essere configurata tramite un dip-switch secondo lo standard PoE oppure Hi-PoE in base alle esigenze dell'impianto.

Estremamente semplice da installare, l'apertura laterale facilita ampiamente l'accesso alla telecamera, alle ottiche e a tutte le connessioni interne.

Il frontale è disegnato in modo da garantire protezione dai raggi solari e dagli agenti atmosferici.

4.2 Marcatura del prodotto

Vedere l'etichetta posta sul prodotto.

5 Preparazione del prodotto per l'utilizzo



Qualsiasi cambiamento non espressamente approvato dal costruttore fa decadere la garanzia.

5.1 Disimballaggio

Alla consegna del prodotto verificare che l'imballo sia integro e non abbia segni evidenti di cadute o abrasioni.

In caso di evidenti segni di danno all'imballo contattare immediatamente il fornitore.

Conservare l'imballo nel caso sia necessario inviare il prodotto in riparazione.

5.2 Contenuto

Controllare che il contenuto sia corrispondente alla lista del materiale sotto elencata:

- Custodia
- Dotazione per custodia
- Manuale di istruzioni
- Sacchetto disidratante

5.3 Smaltimento in sicurezza dei materiali di imballaggio

I materiali d'imballo sono costituiti interamente da materiale riciclabile. Sarà cura del tecnico installatore smaltirli secondo le modalità di raccolta differenziata o comunque secondo le norme vigenti nel Paese di utilizzo.

In caso di restituzione del prodotto malfunzionante è consigliato l'utilizzo dell'imballaggio originale per il trasporto.

5.4 Lavoro preparatorio prima dell'installazione

5.4.1 Fissaggio del supporto



Il prodotto deve essere fissato con mezzi adeguati. I mezzi di fissaggio devono garantire la tenuta meccanica applicando una forza pari almeno a 4 volte il peso complessivo dell'apparecchiatura.

6 Assemblaggio

6.1 Apertura della custodia

Svitare le 2 viti poste sul fianco, far ruotare tettuccio e corpo superiore attorno all'asse delle cerniere di apertura.

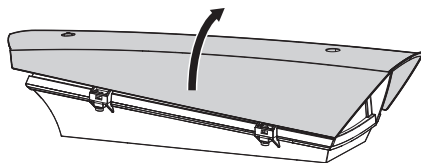

Fig. 1

6.2 Assemblaggio dei pressacavi

I pressacavi sono adatti per cavi con diametro compreso tra 5mm e 10mm.

Fissare i pressacavi come illustrato in figura.

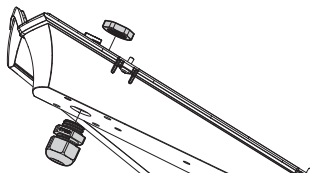

Fig. 2 Supporto per passaggio esterno dei cavi.

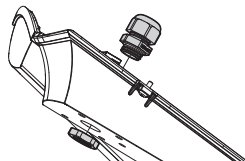

Fig. 3 Supporto con passaggio interno dei cavi.

6.3 Fissaggio del tettuccio

È possibile fissare il tettuccio alla custodia utilizzando viti, rondelle e distanziali forniti in dotazione.

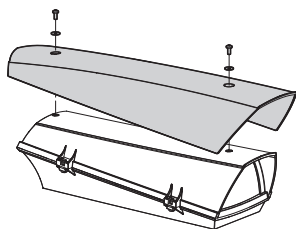

Fig. 4

7 Installazione

7.1 Fissaggio della custodia al supporto



Applicare del frenafili nei fori delle viti (Loctite 243®).

Fissare la custodia al supporto utilizzando le viti fornite in dotazione.

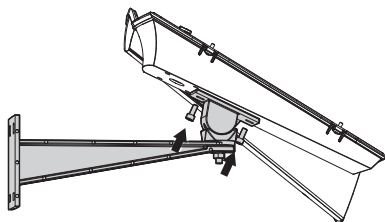

Fig. 5 Fissaggio su supporto con passaggio esterno dei cavi.

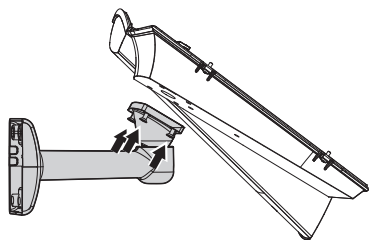

Fig. 6 Fissaggio su supporto con passaggio interno dei cavi.

7.2 Installazione della telecamera

Fissare la telecamera con la vite da 1/4" (03). Per collocare nel modo corretto la telecamera e l'ottica, se necessario, utilizzare i distanziali in dotazione (04).

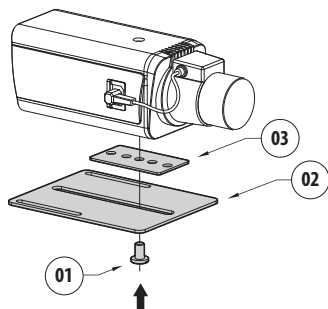

Fig. 7

Fissare la slitta regolabile nella posizione corretta con le apposite viti.

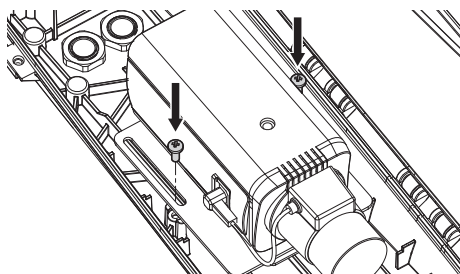

Fig. 8

7.3 Installazione del cavo Ethernet

Inserire il cavo Ethernet nella guarnizione e bloccare il tutto come illustrato in figura.

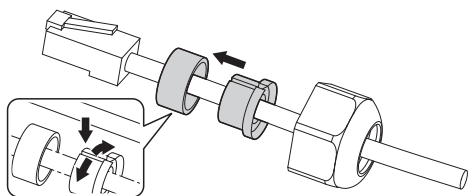

Fig. 9

⚠ Prestare attenzione durante il fissaggio. Coppia di serraggio: 7Nm.

Far passare il cavo con connettore RJ45 (05) attraverso il pressacavo M20 (02). Avvitare il tappo del pressacavo (06).

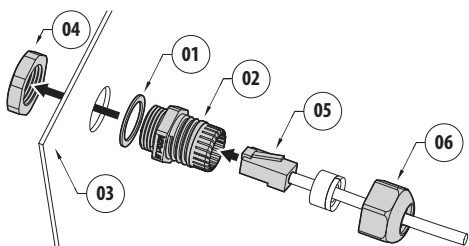

Fig. 10

7.4 Collegamento della scheda alimentatore PoE

Collegare il cavo PoE proveniente dal Power Injector al connettore J1.

Collegare la telecamera al connettore J2.

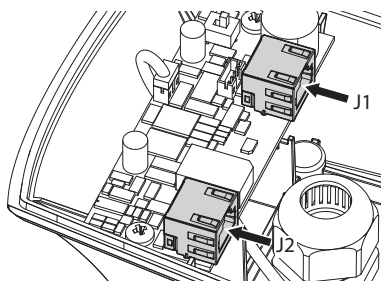

Fig. 11

8 Configurazione

8.1 Configurazione potenza assorbita

Prima di alimentare il dispositivo è necessario impostare la potenza massima assorbita dalla custodia agendo sul dip-switch SW1.

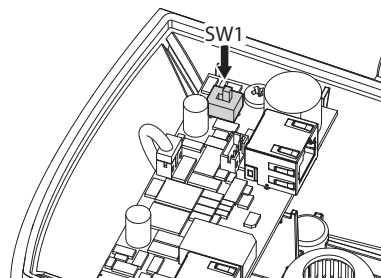

Fig. 12

CONFIGURAZIONE POTENZA ASSORBITA	
SW1	Potenza massima
POE	PoE, classe 3 (13W max)
POE+	Hi-PoE, classe 4 (25W max)

Tab. 1

8.2 Stato di funzionamento

I LED illustrati in figura permettono in qualsiasi momento di verificare lo stato di funzionamento del prodotto.

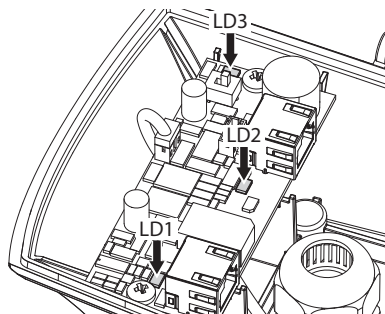

Fig. 13

Fare riferimento alla tabella per identificare lo stato di funzionamento.

STATO DI FUNZIONAMENTO		
LED	Stato LED	Stato Apparato
LD1 (Telecamera)	Spento	La telecamera non è connessa
	Acceso	La telecamera è alimentata in modo corretto
	1 lampeggio	La telecamera ha una resistenza di identificazione bassa
	2 lampeggi	La telecamera ha una resistenza di identificazione alta
	5 lampeggi	La telecamera ha un consumo eccessivo
	9 lampeggi	La telecamera richiede più potenza di quella disponibile
LD2 (Alimentazione)	Spento	Il dispositivo non è alimentato
	Acceso	Il dispositivo è alimentato correttamente
LD3 (Riscaldamento)	Spento	Il riscaldamento è inattivo
	Acceso	Il riscaldamento è attivo

Tab. 2

8.3 Chiusura della custodia

Estrarre il sacchetto disidratante dalla confezione e inserirlo nel prodotto. Al termine dell'installazione chiudere la custodia.

9 Pulizia

9.1 Pulizia del vetro e delle parti in plastica



Evitare alcool etilico, solventi, idrocarburi idrogenati, acidi forti e alcali. L'utilizzo di detti prodotti danneggia in modo irreparabile la superficie trattata.

Si consiglia di utilizzare un panno morbido con saponi neutri diluiti con acqua o prodotti specifici per la pulizia delle lenti degli occhiali.

10 Smaltimento dei rifiuti



Questo simbolo e il sistema di riciclaggio sono validi solo nei paesi dell'EU e non trovano applicazione in altri paesi del mondo.

Il vostro prodotto è costruito con materiali e componenti di alta qualità, che sono riutilizzabili o riciclabili.

Prodotti elettrici ed elettronici che riportano questo simbolo, alla fine dell'uso, devono essere smaltiti separatamente dai rifiuti casalinghi.

Vi preghiamo di smaltire questo apparecchio in un Centro di raccolta o in un'Ecostazione.

Nell'Unione Europea esistono sistemi di raccolta differenziata per prodotti elettrici ed elettronici.

11 Dati tecnici

11.1 Generale

Costruita in resistente tecnopolimero, colore RAL9002

Viteria esterna in acciaio inox

11.2 Meccanica

Pressacavi: 1xM20

Finestra in vetro (WxH): 60/95x63mm

Dimensioni utili interne (WxH): 70x70mm

Lunghezza utile interna: 250mm

Peso unitario: 0.8kg

11.3 Elettrico

Potenza assorbita in ingresso/Potenza disponibile per telecamera (selezionabile da dip-switch)

- Ingresso PoE Classe 3 (13W): Telecamera PoE Classe 2 (7W)
- Ingresso Hi-PoE Classe 4 (25W): Telecamera PoE Classe 3 (13W)

Linea dati: 10/100Base-T

Riscaldamento

- Ingresso PoE Classe 3: 3W, Ton 15°C±3°C, Toff 22°C±3°C
- Ingresso Hi-PoE Classe 4: 7W, Ton 15°C±3°C, Toff 22°C±3°C

Disappannamento: 1W

Compatibile con IEEE 802.3af, IEEE 802.3at/PoE Plus

11.4 Ambiente

Interno/Esterno

Temperatura d'esercizio con riscaldamento: Da -20°C a +60°C

Resistenza agli agenti chimici

- Alta resistenza: Basi, alcoli, gas, idrocarburi
- Buona resistenza: Acidi organici, acidi inorganici, olii
- Bassa resistenza: Solventi

11.5 Certificazioni

Sicurezza elettrica (CE): EN60950-1

Compatibilità elettromagnetica (CE): EN50130-4, EN61000-6-3

Installazione all'esterno (CE): EN60950-22, IEC 60950-22

Grado di protezione IP: EN60529, IP66

Certificazione UL: cULus Listed (TYPE 4X)

Certificazione EAC

12 Disegni tecnici



Le dimensioni dei disegni sono espresse in millimetri.

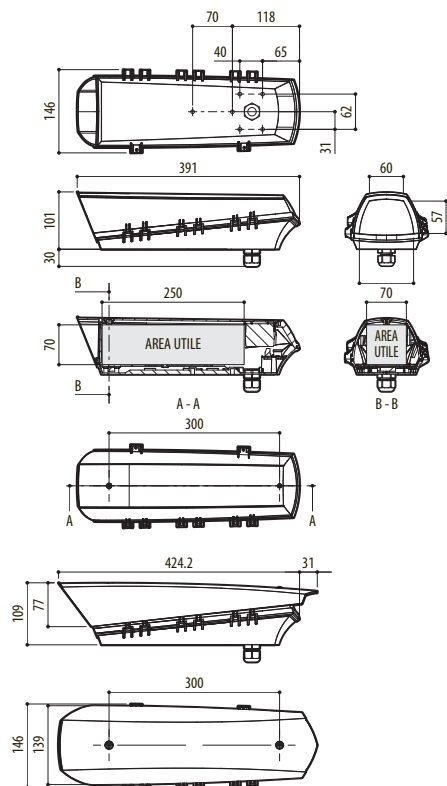

Fig. 14 PUNTO Hi-PoE.

Headquarters Italy Videotec S.p.A.

Via Friuli, 6 - I-36015 Schio (VI) - Italy
Tel. +39 0445 697411 - Fax +39 0445 697414
Email: info@videotec.com

Asia Pacific Videotec (HK) Ltd

Flat 8, 19/F. On Dak Industrial Building, No. 2-6 Wah Sing Street
Kwai Chung, New Territories - Hong Kong
Tel. +852 2333 0601 - Fax +852 2311 0026
Email: info.hk@videotec.com

France Videotec France SARL

Immeuble Le Montreal, 19bis Avenue du Québec, ZA de Courtaboeuf
91140 Villebon sur Yvette - France
Tel. +33 1 60491816 - Fax +33 1 69284736
Email: info.fr@videotec.com

Americas Videotec Security, Inc.

Gateway Industrial Park, 35 Gateway Drive, Suite 100
Plattsburgh, NY 12901 - U.S.A.
Tel. +1 518 825 0020 - Fax +1 518 825 0022
Email: info.usa@videotec.com - www.videotec.us



www.videotec.com

MNVCHPEOE_1511_IT



PUNTO Hi-PoE

Caisson pour caméra IP en technopolymère

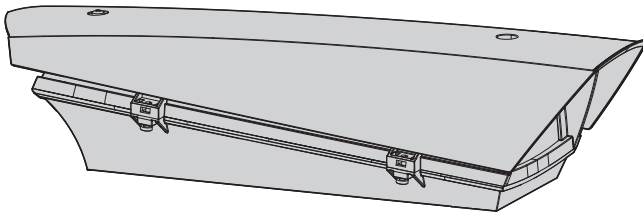

Sommaire

1 À propos de ce mode d'emploi	3
1.1 Conventions typographiques	3
2 Notes sur le copyright et informations sur les marques de commerce	3
3 Normes de sécurité.....	3
4 Identification.....	4
4.1 Description et désignation du produit	4
4.2 Marquage du produit.....	4
5 Préparation du produit en vue de l'utilisation.....	5
5.1 Déballage.....	5
5.2 Contenu.....	5
5.3 Élimination sans danger des matériaux d'emballage.....	5
5.4 Opérations à effectuer avant l'installation.....	5
5.4.1 Fixation du support	5
6 Assemblage.....	5
6.1 Ouverture du caisson	5
6.2 Assemblage des presse-étoupes	5
6.3 Fixation du double toit	6
7 Installation	6
7.1 Fixation du caisson au support.....	6
7.2 Installation de la caméra	6
7.3 Installation du câble Ethernet	7
7.4 Raccordement de la carte alimentateur PoE	7
8 Configuration.....	7
8.1 Configuration puissance absorbée	7
8.2 État de fonctionnement	8
8.3 Fermeture du caisson.....	8
9 Nettoyage.....	8
9.1 Entretien de la vitre et des parties en plastique	8
10 Élimination des déchets.....	8
11 Données techniques.....	9
11.1 Généralités.....	9
11.2 Mécanique	9
11.3 Électrique	9
11.4 Environnement	9
11.5 Certifications.....	9
12 Dessins techniques.....	10

1 À propos de ce mode d'emploi

Avant d'installer et d'utiliser cet appareil, veuillez lire attentivement ce mode d'emploi. Conservez-le à portée de main pour pouvoir vous y reporter en cas de besoin.

1.1 Conventions typographiques



DANGER!

Risque élevé.

Risque de choc électrique. Sauf indication contraire, sectionner l'alimentation avant de procéder à toute opération.



ATTENTION!

Risque moyen.

Opération extrêmement importante en vue d'un fonctionnement correct du système; lire avec attention les opérations indiquées et s'y conformer rigoureusement.



REMARQUE

Description des caractéristiques du système.

Il est conseillé de procéder à une lecture attentive pour une meilleure compréhension des phases suivantes.

2 Notes sur le copyright et informations sur les marques de commerce

Les noms de produit ou de sociétés cités sont des marques de commerce ou des marques de commerce enregistrées.

3 Normes de sécurité



ATTENTION! L'installation et l'entretien du dispositif doivent être exclusivement effectués par un personnel technique qualifié.



ATTENTION! Le circuit électrique auquel l'unité est reliée doit être équipé d'un interrupteur de protection bipolaire automatique de 10A max. Cet interrupteur doit être de type Listed. La distance minimale entre les contacts doit être de 3mm. L'interrupteur doit être équipé de protection contre le courant de défaut vers la terre (différentiel) et le surintensité (magnétothermique).

- Le fabricant décline toute responsabilité pour les dommages éventuels dus à une utilisation non appropriée des appareils mentionnés dans ce manuel. On réserve en outre le droit d'en modifier le contenu sans préavis. La documentation contenue dans ce manuel a été rassemblée et vérifiée avec le plus grand soin. Le fabricant, cependant, ne peut assumer aucune responsabilité dérivant de l'emploi de celle là. La même chose vaut pour chaque personne ou société impliquées dans la création et la production de ce manuel.
- Sectionner l'alimentation avant de procéder à toute opération.
- Ne pas utiliser de câbles usés ou endommagés.
- Ne procéder sous aucun prétexte à des modifications ou des connexions non prévues dans ce manuel. L'utilisation d'appareils non adéquats peut comporter des dangers graves pour la sécurité du personnel et de l'installation.
- Utiliser uniquement des pièces de rechange d'origine. Les pièces non d'origine peuvent être source d'incendies, de choc électrique ou autres.
- Avant de procéder à l'installation, contrôler que le matériel fourni correspond à la commande et examiner les étiquettes de marquage (4.2 Marquage du produit, page 4).

- Cette appareil est conçu pour une installation permanente sur un bâtiment ou une structure adéquate. L'appareil doit être installé d'une façon permanente avant d'effectuer toute opération.
- Il faut respecter les législations nationales pour l'installation du dispositif.
- Chaque appareils pouvant être installés à l'intérieur du produit doivent être conformes aux normes de sécurité en vigueur.
- Pour tous les branchements, utiliser les câbles spécifiques pouvant résister à des températures d'au moins 75°C.
- L'alimentation du produit doit être fournie exclusivement par le câble PoE (Power over Ethernet).
- Utiliser des alimentateurs conformes aux normes IEEE 802.3at/af et 60950-1.
- Le produit doit être fixé à l'aide des moyens appropriés. Les moyens de fixation doivent garantir l'étanchéité mécanique et appliquer une force égale au moins à 4 fois le poids total de l'appareil.

4 Identification

4.1 Description et désignation du produit

Le caisson PUNTO Hi-PoE exploite au mieux la technologie PoE et Hi-PoE en utilisant la puissance mise à disposition par le câble Ethernet comme unique source d'alimentation de la caméra en réseau et du chauffage/désembuage.

PUNTO Hi-PoE offre une très grande fiabilité, flexibilité du système réseau et simplifie les opérations d'installation avec réduction conséquente des coûts.

PUNTO Hi-PoE peut être configuré via un dip switch conformément à la norme PoE ou Hi-PoE en fonction des exigences du système.

Très simple à installer, l'ouverture latérale facilite largement l'accès à la caméra, aux optiques et à toutes les connexions internes.

La face avant assure une protection efficace contre les rayons UV, et les agents atmosphériques.

4.2 Marquage du produit

Voir l'étiquette positionné sur le produit.

5 Préparation du produit en vue de l'utilisation



Toute modification non approuvée expressément par le fabricant entraînera l'annulation de la garantie.

5.1 Déballage

Lors de la livraison du produit, vérifier que l'emballage est en bon état et l'absence de tout signe évident de chute ou d'abrasion.

En cas de dommages évidents, contacter immédiatement le fournisseur.

Conserver l'emballage en cas de nécessité d'expédition du produit pour réparation.

5.2 Contenu

Contrôler que le contenu correspond à la liste matériel indiquée ci-dessous:

- Caisson
- Dotation pour caisson
- Manuel d'instructions
- Sachet déshydratant

5.3 Élimination sans danger des matériaux d'emballage

Le matériel d'emballage est entièrement composé de matériaux recyclables. Le technicien chargé de l'installation est tenu de l'éliminer conformément aux dispositions en matière de collecte sélective et selon les normes en vigueur dans le pays d'utilisation.

En cas de retour du produit défectueux, il est conseillé d'utiliser l'emballage original pour le transport.

5.4 Opérations à effectuer avant l'installation

5.4.1 Fixation du support



Le produit doit être fixé à l'aide des moyens appropriés. Les moyens de fixation doivent garantir l'étanchéité mécanique et appliquer une force égale au moins à 4 fois le poids total de l'appareil.

6 Assemblage

6.1 Ouverture du caisson

Dévisser les 2 vis placées sur le côté, faire tourner le toit pare-soleil et le corps supérieur autour de l'axe des charnières d'ouverture.

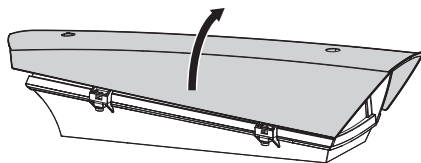

Fig. 1

6.2 Assemblage des presse-étoupes

Les presse-étoupes sont adaptés pour câbles avec un diamètre compris entre 5mm et 10mm.

Fixer les presse-étoupes comme illustré sur la figure.

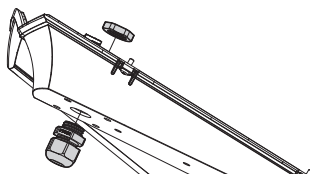

Fig. 2 Support pour passage extérieur des câbles.

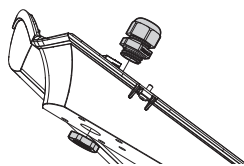

Fig. 3 Support avec passage intérieur des câbles.

6.3 Fixation du double toit

On peut fixer le double toit au caisson en utilisant des vis, rondelles et entretoises fournies en dotation.

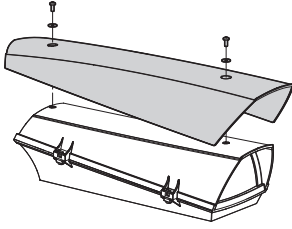

Fig. 4

7 Installation

7.1 Fixation du caisson au support



Appliquer sur les trous des vis un produit de freinage du filet (Loctite 243®).

Fixer le caisson au support en utilisant les vis fournies en équipement.

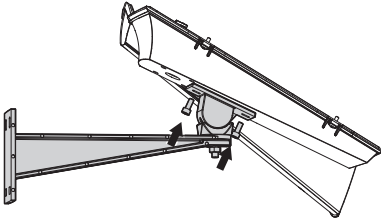

Fig. 5 Fixation sur support avec passage extérieur des câbles.

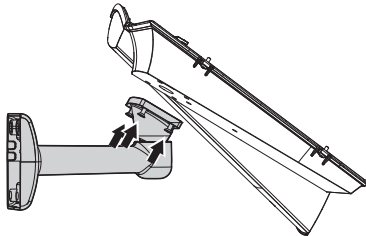

Fig. 6 Fixation sur support avec passage intérieur des câbles.

7.2 Installation de la caméra

Fixer la caméra avec la vis de 1/4" (03). Pour installer correctement caméra et optique, si nécessaire, utiliser les entretoises fournies. (04).

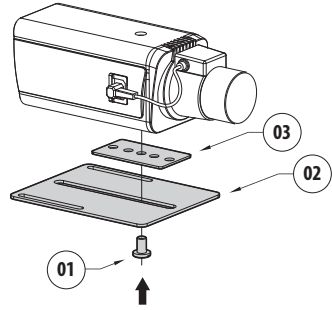

Fig. 7

Fixer la glissière réglable en position correcte au moyen de les vis prévues.

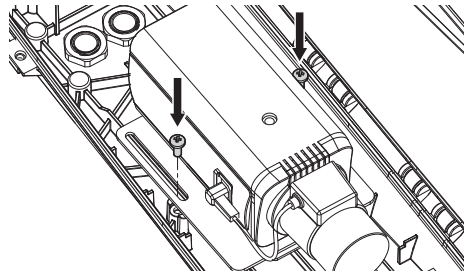

Fig. 8

7.3 Installation du câble Ethernet

Insérer le câble Ethernet dans le joint de protection et les bloquer comme illustré en figure.

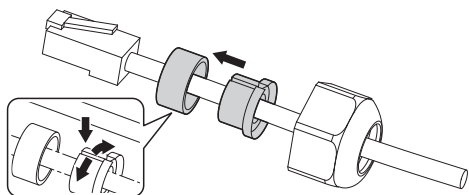

Fig. 9

⚠ Faire attention pendant la fixation. Couple de serrage: 7Nm.

Faire passer le câble avec connecteur RJ45 (05) à travers le presse-étoupe M20 (02). Serrer le bouchon du presse-étoupe (06).

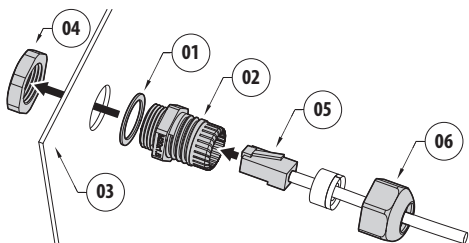

Fig. 10

7.4 Raccordement de la carte alimentateur PoE

Brancher le câble PoE provenant de Power Injector au collecteur J1.

Brancher la caméra au connecteur J2.

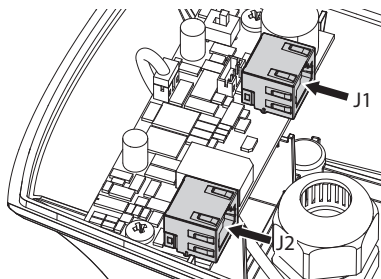

Fig. 11

8 Configuration

8.1 Configuration puissance absorbée

Avant d'alimenter le dispositif, il faut régler la puissance maximale absorbée par le caisson en agissant sur le dip-switch SW1.

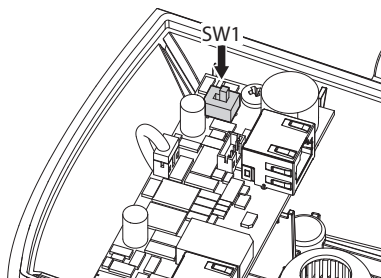

Fig. 12

CONFIGURATION PUISSANCE ABSORBÉE	
SW1	Puissance maximale
POE	PoE, classe 3 (13W max)
POE+	Hi-PoE, classe 4 (25W max)

Tab. 1

8.2 État de fonctionnement

Les LED illustrés sur la figure permettent à tout moment de vérifier l'état de fonctionnement du produit.

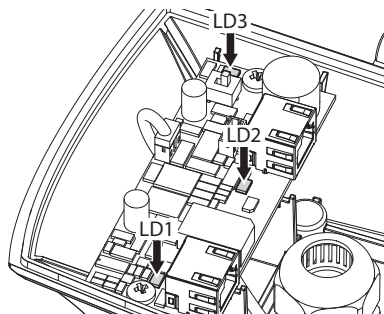

Fig. 13

Se référer au tableau afin d'identifier l'état de fonctionnement.

ÉTAT DE FONCTIONNEMENT		
LED	État LED	État Appareil
LD1 (Caméra)	Éteint	La caméra n'est pas branchée
	Allumé	La caméra est alimentée correctement
	1 clignotement	La caméra a une résistance d'identification basse
	2 clignotements	La caméra a une résistance d'identification haute
	5 clignotements	La caméra consomme de manière excessive
LD2 (Alimentation)	Éteint	Le dispositif n'est pas alimenté
	Allumé	Le dispositif est alimenté correctement
LD3 (Chauffage)	Éteint	Le chauffage est inactif
	Allumé	Le chauffage est actif

Tab. 2

8.3 Fermeture du caisson

Prenez le sachet de sel desséchant de son emballage et le placer dans le produit. À la fin de l'installation fermer le caisson.

9 Nettoyage

9.1 Entretien de la vitre et des parties en plastique



On doit éviter alcool éthylique, solvants, hydrocarbures hydro-génés, acides forts et alcali. L'emploi de ce type de produits abîme d'une façon irréparable la surface traitée.

Il est conseillé d'utiliser un chiffon souple avec des savons neutres dilués avec de l'eau ou des produits spécifiques pour le nettoyage des verres des lunettes.

10 Élimination des déchets



Ce symbole et le système de recyclage ne sont appliqués que dans les pays UE et non dans les autres pays du monde.

Votre produit est conçu et fabriqué avec des matériaux et des composants de qualité supérieure qui peuvent être recyclés et réutilisés.

Ce symbole signifie que les équipements électriques et électroniques en fin de vie doivent être éliminés séparément des ordures ménagères.

Nous vous prions donc de confier cet équipement à votre Centre local de collecte ou Recyclage.

Dans l'Union Européenne, il existe des systèmes sélectifs de collecte pour les produits électriques et électroniques usagés.

11 Données techniques

11.1 Généralités

Construction en technopolymère de haute résistance, couleur RAL9002

Vissérie extérieure en acier inox

11.2 Mécanique

Presse-étoupes: 1xM20

Fenêtre en verre (WxH): 60/95x63mm

Surface intérieure utile (WxH): 70x70mm

Longueur intérieure utile: 250mm

Poids net: 0.8kg

11.3 Électrique

Puissance absorbée en entrée/Puissance disponible pour caméra (sélectionnable par dip-switch)

- Entrée PoE Class 3 (13W): Caméras PoE Class 2 (7W)
- Entrée Hi-PoE Class 4 (25W): Caméras PoE Class 3 (13W)

Ligne données: 10/100Base-T

Chauffage

- Entrée PoE Class 3: 3W, Ton 15°C±3°C, Toff 22°C±3°C
- Entrée Hi-PoE Class 4: 7W, Ton 15°C±3°C, Toff 22°C±3°C

Désemballage: 1W

Compatible avec IEEE 802.3af, IEEE 802.3at/PoE Plus

11.4 Environnement

Intérieur/Extérieur

Température de fonctionnement avec chauffage: De -20°C a +60°C

Résistance aux agents chimiques

- Haute résistance: bases, alcools, gaz, hydrocarbures
- Bonne résistance: Acides organiques, acides inorganiques, huiles
- Basse résistance: Solvants

11.5 Certifications

Sécurité électrique (CE): EN60950-1

Compatibilité électromagnétique (CE): EN50130-4, EN61000-6-3

Installation à l'extérieur (CE): EN60950-22, IEC 60950-22

Degré de protection IP: EN60529, IP66

Certification UL: cULus Listed (TYPE 4X)

Certification EAC

12 Dessins techniques



Les dimensions des dessins sont exprimées en millimètres.

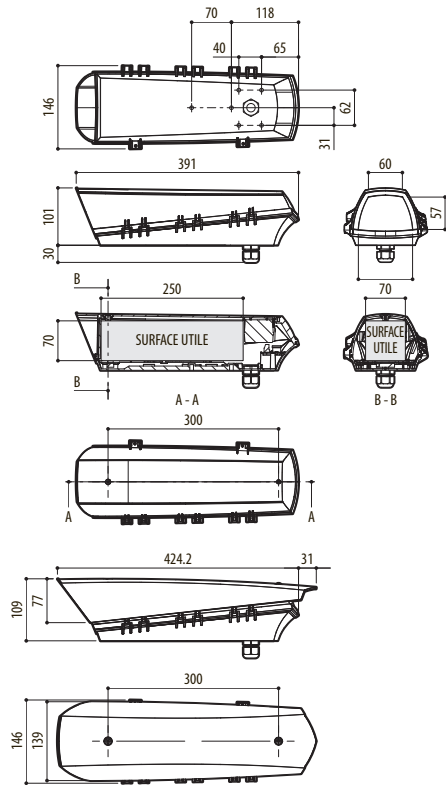

Fig. 14 PUNTO Hi-PoE.

Headquarters Italy Videotec S.p.A.

Via Friuli, 6 - I-36015 Schio (VI) - Italy
Tel. +39 0445 697411 - Fax +39 0445 697414
Email: info@videotec.com

Asia Pacific Videotec (HK) Ltd

Flat 8, 19/F. On Dak Industrial Building, No. 2-6 Wah Sing Street
Kwai Chung, New Territories - Hong Kong
Tel. +852 2333 0601 - Fax +852 2311 0026
Email: info.hk@videotec.com

France Videotec France SARL

Immeuble Le Montreal, 19bis Avenue du Québec, ZA de Courtaboeuf
91140 Villebon sur Yvette - France
Tel. +33 1 60491816 - Fax +33 1 69284736
Email: info.fr@videotec.com

Americas Videotec Security, Inc.

Gateway Industrial Park, 35 Gateway Drive, Suite 100
Plattsburgh, NY 12901 - U.S.A.
Tel. +1 518 825 0020 - Fax +1 518 825 0022
Email: info.usa@videotec.com - www.videotec.us



www.videotec.com

MNVCHPEOE_1511_FR



PUNTO Hi-PoE

Technopolymergehäuse für IP Kamera

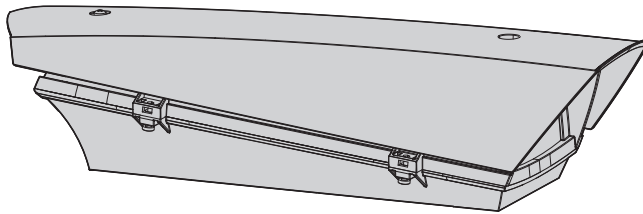

Inhaltsverzeichnis

1 Allgemeines	3
1.1 Schreibweisen.....	3
2 Anmerkungen zum Copyright und Informationen zu den Handelsmarken.....	3
3 Sicherheitsnormen	3
4 Identifizierung	4
4.1 Beschreibung und Bezeichnung des Produktes.....	4
4.2 Kennzeichnung des Produkts.....	4
5 Vorbereitung des Produktes auf den Gebrauch.....	5
5.1 Entfernen der Verpackung	5
5.2 Inhalt	5
5.3 Sichere Entsorgung der Verpackungsmaterialien	5
5.4 Auf die Installation vorbereitende Tätigkeiten.....	5
5.4.1 Befestigung der Halterung.....	5
6 Zusammenbau	5
6.1 Öffnung des Schutzgehäuse	5
6.2 Zusammenbau der Kabelverschraubungen	5
6.3 Befestigung des Dachs	6
7 Installation	6
7.1 Befestigung des Gehäuses an der Halterung	6
7.2 Installation der Kamera	6
7.3 Installation des Ethernet-Kabels	7
7.4 Anschluss der Netzteilkarte PoE.....	7
8 Konfiguration.....	7
8.1 Konfiguration Leistungsaufnahme	7
8.2 Betriebszustand.....	8
8.3 Schließen des Gehäuses.....	8
9 Reinigung	8
9.1 Reinigung des Glases und der Kunststoffteile	8
10 Müllentsorgungsstellen.....	8
11 Technische Daten.....	9
11.1 Allgemeines.....	9
11.2 Mechanik.....	9
11.3 Elektrik.....	9
11.4 Umgebung	9
11.5 Zertifizierungen	9
12 Technische Zeichnungen.....	10

1 Allgemeines

Lesen Sie bitte vor dem Installieren und dem Verwenden dieses Gerätes die Bedienungsanleitung sorgfältig durch. Bewahren Sie sie zum späteren Nachschlagen auf.

1.1 Schreibweisen



GEFAHR!

Erhöhte Gefährdung.
Stromschlaggefahr. Falls nichts anderes angegeben, unterbrechen Sie die Stromversorgung, bevor die beschriebenen Arbeiten durchgeführt werden.



ACHTUNG!

Mittlere Gefährdung.
Der genannte Vorgang hat große Bedeutung für den einwandfreien Betrieb des Systems: es wird gebeten, sich die Verfahrensweise anzulesen und zu befolgen.



ANMERKUNG

Beschreibung der Systemmerkmale.
Eine sorgfältige Lektüre wird empfohlen, um das Verständnis der folgenden Phasen zu gewährleisten.

2 Anmerkungen zum Copyright und Informationen zu den Handelsmarken

Die angeführten Produkt- oder Firmennamen sind Handelsmarken oder eingetragene Handelsmarken.

3 Sicherheitsnormen



ACHTUNG! Die Installation und Wartung der Vorrichtung ist technischen Fachleuten vorbehalten.



ACHTUNG! Die elektrische Anlage, an der die Einheit angeschlossen ist, muss mit einem automatischen zweipoligen Schutzschalter 10A max ausgestattet sein. Dieser Schalter muss vom Typ Listed sein. Zwischen den Kontakten muss mindestens ein Abstand von 3mm vorhanden sein. Der Schalter muss eine Schutzeinrichtung gegen Erde Fehlerstrom (Differenzial) und gegen Überstrom haben (magnetothermisch).

- Der Hersteller lehnt jede Haftung für eventuelle Schäden ab, die aufgrund unsachgemäßer Anwendung der in diesem Handbuch erwähnten Geräte entstanden ist. Ferner behält er sich das Recht vor, den Inhalt ohne Vorkündigung abzuändern. Die Dokumentation in diesem Handbuch wurde sorgfältig ausgeführt und überprüft. Der Hersteller kann dennoch keine Haftung für die Verwendung übernehmen. Dasselbe gilt für jede Person oder Gesellschaft, die bei der Schaffung oder Produktion von diesem Handbuch miteinbezogen ist.
- Unterbrechen Sie die Stromversorgung, bevor die beschriebenen Arbeiten durchgeführt werden.
- Es dürfen keine Kabel mit Verschleiß- oder Alterungsspuren verwendet werden.
- Unter keinen Umständen dürfen Veränderungen oder Anschlüsse vorgenommen werden, die in diesem Handbuch nicht genannt sind. Der Gebrauch ungeeigneten Geräts kann die Sicherheit des Personals und der Anlage schwer gefährden.
- Es dürfen nur Original-Ersatzteile verwendet werden. Nicht originale Ersatzteile können zu Bränden, elektrischen Entladungen oder anderen Gefahren führen.
- Vor der Installation ist anhand des Kennzeichnungsschildes nachzuprüfen, ob das gelieferte Material die gewünschten Eigenschaften (4.2 Kennzeichnung des Produkts, Seite 4).

- Die Einrichtung ist für den dauerhaften Einbau in ein Gebäude oder eine andere geeignete Struktur konzipiert. Vor jeder Operation muss die Einrichtung dauerhaft eingebaut werden.
- Die nationalen Vorschriften für die Installation der Einrichtung sind einzuhalten.
- Jede Art in das Produkt installierbares Gerät muss den geltenden Sicherheitsnormen genügen.
- Benutzen Sie für alle Verbindungen Kabel, die bis mindestens 75°C hitzebeständig sind.
- Die Stromversorgung des Produkts darf ausschließlich über das PoE-Kabel erfolgen. (Power over Ethernet).
- Netzteile verwenden, die den Bestimmungen IEEE 802.3at/af und 60950-1 entsprechen.
- Das Produkt muss mit geeigneten Mitteln befestigt werden. Die Befestigungsmittel müssen die mechanische Festigkeit beim Anlegen von mindestens dem 4-fachen Gesamtgewicht des Gerätes garantieren.

4 Identifizierung

4.1 Beschreibung und Bezeichnung des Produktes

Durch den optimalen Einsatz der Technologien PoE und Hi-PoE nutzt das Gehäuse PUNTO Hi-PoE die vom Ethernetkabel als einziger Spannungsquelle bereitgestellte Leistung für die Spannungsversorgung der Netzwerkkamera sowie die Heizung und die Beschlagentfernung.

PUNTO Hi-PoE bietet Zuverlässigkeit, Flexibilität an den Netzwerkanlage und erleichtert die Installationstätigkeiten mit erheblichen Kostenreduzierung.

PUNTO Hi-PoE kann über einen Dip-Schalter nach den PoE oder Hi-PoE-Standards je nach den Systemanforderungen konfiguriert werden.

Äußerst einfache Installation, durch die seitliche Öffnung wird der Zugang zur Videokamera, den Optiken und allen innenliegenden Anschlüssen erleichtert.

Die Vorderseite ist entworfen, um Schutz gegen UV-Strahlungen und Witterungseinflüssen zu bieten.

4.2 Kennzeichnung des Produkts

Siehe die Etikett auf dem Produkt.

5 Vorbereitung des Produktes auf den Gebrauch



Jede vom Hersteller nicht ausdrücklich genehmigte Veränderung führt zum Verfall der Gewährleistungsrechte.

5.1 Entfernen der Verpackung

Bei der Lieferung des Produktes ist zu prüfen, ob die Verpackung intakt ist oder offensichtliche Anzeichen von Stürzen oder Abrieb aufweist.

Bei offensichtlichen Schadensspuren an der Verpackung muss umgehend der Lieferant verständigt werden.

Bewahren Sie die Verpackung auf für den Fall, dass das Produkt zur Reparatur eingesendet werden muss.

5.2 Inhalt

Prüfen Sie, ob der Inhalt mit der nachstehenden Materialliste übereinstimmt:

- Gehäuse
- Innensechskantschlüssel
- Bedienungsanleitung
- Trockenmittelbeutel

5.3 Sichere Entsorgung der Verpackungsmaterialien

Die Verpackungsmaterialien sind vollständig wiederverwertbar. Es ist Sache des Installationstechnikers, sie getrennt, auf jeden Fall aber nach den geltenden Vorschriften des Anwendungslandes zu entsorgen.

Im Falle der Rückgabe des nicht korrekt funktionierenden Produktes empfiehlt sich die Verwendung der Originalverpackung für den Transport.

5.4 Auf die Installation vorbereitende Tätigkeiten

5.4.1 Befestigung der Halterung



Das Produkt muss mit geeigneten Mitteln befestigt werden. Die Befestigungsmittel müssen die mechanische Festigkeit beim Anlegen von mindestens dem 4-fachen Gesamtgewicht des Gerätes garantieren.

6 Zusammenbau

6.1 Öffnung des Schutzgehäuse

Die beiden an der Flanke befindlichen Schrauben abdrehen, nun die Haube und den oberen Korpus um die Achse der Öffnungscharniere drehen.



Abb. 1

6.2 Zusammenbau der Kabelverschraubungen

Alle Kabelverschraubungen sind für Kabel mit einem Durchmesser von 5mm bis 10mm geeignet.

Die Kabelverschraubungen befestigen, wie in der Abbildung gezeigt.

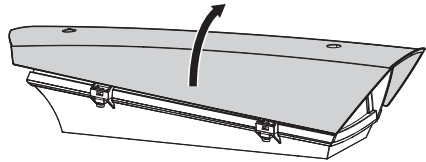

Abb. 2 Halterung mit externer Kabelführung.



Abb. 3 Halterung mit interner Kabeldurchführung.

6.3 Befestigung des Dachs

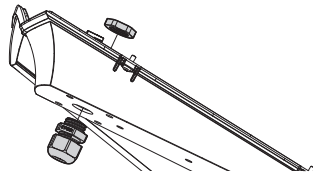
Das Dach kann mithilfe der mitgelieferten Schrauben, Unterlegscheiben und Abstandstücke am Gehäuse befestigt werden.

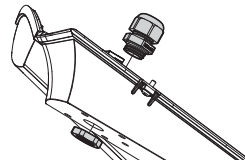

Abb. 4

7 Installation

7.1 Befestigung des Gehäuses an der Halterung

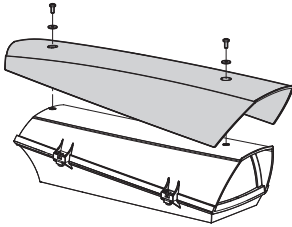

Auf das Loch der Schrauben ein Gewindegewandmittel auftragen (Loctite 243®).

Das Gehäuse mit den mitgelieferten Schrauben an der Halterung befestigen.



Abb. 5 Befestigung auf der Halterung mit externer Kabelführung



Abb. 6 Befestigung auf der Halterung mit interner Kabelführung

7.2 Installation der Kamera

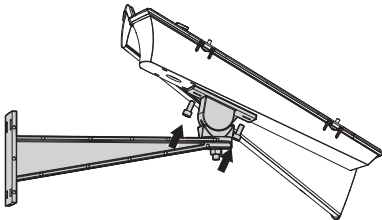
Befestigen Sie die Kamera mit der 1/4"-Schraube (03). Falls erforderlich, kommen die mitgelieferten Distanzstücke zum Einsatz, um Kamera und Optik korrekt unterzubringen. (04).

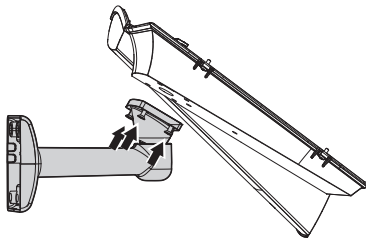

Abb. 7

Den verstellbaren Schlitten mit den zugehörigen Schrauben in der richtigen Position feststellen.

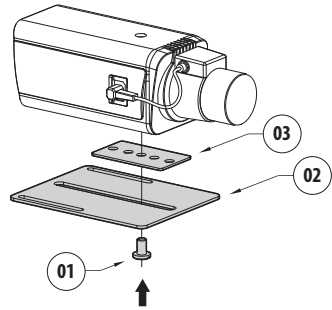

Abb. 8

7.3 Installation des Ethernet-Kabels

Das Ethernet Kabel in die Dichtung in einsetzen und alles blockieren, wie in der Abbildung gezeigt.

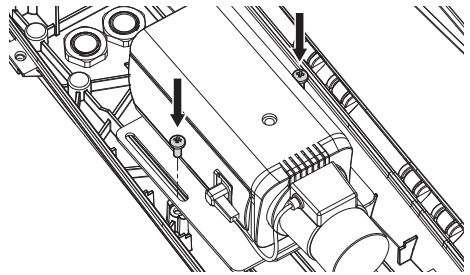

Abb. 9

⚠ Auf die Befestigung achten. Anzugsdrehmoment: 7Nm.

Das Kabel mit dem Verbinder RJ45 (05) durch die M20Kabelverschraubung (02) führen. Den Stopfen der Kabelverschraubung zuschrauben (06).

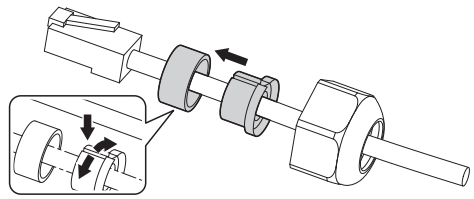

Abb. 10

7.4 Anschluss der Netzteilkarte PoE

Verbinden Sie das vom Power Injector kommende PoE-Kabel mit dem Verbinder J1.

Die Kamera an den Verbinder J2 anschließen.

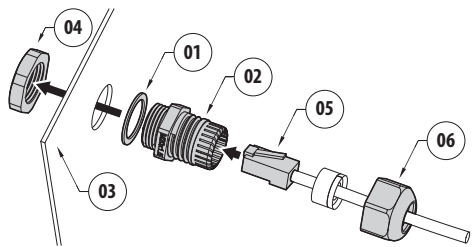

Abb. 11

8 Konfiguration

8.1 Konfiguration Leistungsaufnahme

Bevor das Gerät mit Strom versorgt wird, muss die maximale Leistungsaufnahme vom Gehäuse eingestellt werden, indem der Dip-Schalter SW1 betätigt wird.

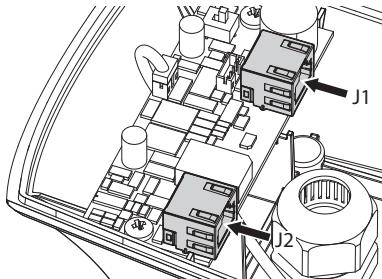

Abb. 12

KONFIGURATION LEISTUNGS-AUFNAHME	
SW1	Maximale Leistung
POE	PoE, Klasse 3 (13W max)
POE+	Hi-PoE, Klasse 4 (25W max)

Tab. 1

8.2 Betriebszustand

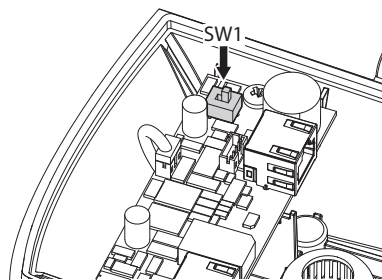
Mithilfe der LEDs aus der Abbildung kann jederzeit der Betriebszustand des Produkts überprüft werden.



Abb. 13

Nehmen Sie Bezug auf die Tabelle, um den Betriebszustand zu erkennen.

BETRIEBSZUSTAND		
LED	LED-Zustand	Gerätezustand
LD1 (Kamera)	Aus	Die Kamera ist nicht angeschlossen
	Auf	Die Kamera wird ordnungsgemäß versorgt
	1-mal Blinken	Die Kamera hat einen niedrigen Identifikationswiderstand
	2-mal Blinken	Die Kamera hat einen hohen Identifikationswiderstand
	5-mal Blinken	Die Kamera hat einen zu hohen Verbrauch
LD2 (Netzteil)	9-mal Blinken	Die Kamera benötigt mehr Leistung als verfügbar
	Aus	Das Gerät wird nicht versorgt
LD3 (Heizung)	Auf	Das Gerät wird ordnungsgemäß versorgt
	Aus	Die Heizung ist nicht in Betrieb
	Auf	Die Heizung ist in Betrieb

Tab. 2

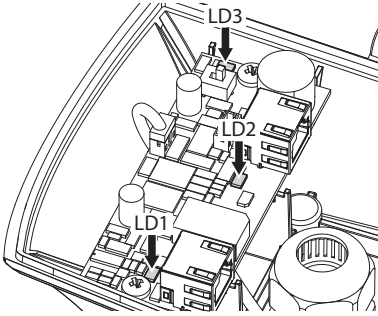
8.3 Schließen des Gehäuses

Nehmen Sie den Trockenmittel- Salzbeutel aus seiner Verpackung und setzen Sie ihn in der Produkt. Am Ende der Montage das Gehäuse schliessen.

9 Reinigung

9.1 Reinigung des Glases und der Kunststoffteile



Zu vermeiden sind Äthylalkohol, Lösungsmittel, hydrierte Kohlenwasserstoffe, starke Säuren und Alkali. Diese Produkte können die behandelte Oberfläche beschädigen.

Es wird empfohlen, ein weiches Tuch und neutrale mit Wasser verdünnte Seife oder ein spezifisches Reinigungsmittel für Brillengläser zu verwenden.

10 Müllentsorgungsstellen



Dieses Symbol und das entsprechende Recycling-System gelten nur für EULänder und finden in den anderen Ländern der Welt keine Anwendung.

Ihr Produkt wurde entworfen und hergestellt aus qualitativ hochwertigen Materialien und Komponenten, die recycelt und wiederverwendet werden können.

Dieses Symbol bedeutet, daß elektrische und elektronische Geräte am Ende ihrer Nutzungsdauer von Hausmüll getrennt entsorgt werden sollen.

Bitte entsorgen Sie dieses Gerät bei Ihrer örtlichen Sammelstelle oder im Recycling Centre.

In der Europäischen Union gibt es unterschiedliche Sammelsysteme für Elektrik- und Elektronikgeräte.

11 Technische Daten

11.1 Allgemeines

Hergestellt aus hochfestem Technopolymer, Farbe RAL9002

Externe Schrauben aus rostfreiem Stahl

11.2 Mechanik

Kabelverschraubungen: 1xM20

Glasfenster (WxH): 60/95x63mm

Innere Nutzabmessungen (WxH): 70x70mm

Innere Nutzlänge: 250mm

Einheitsgewicht: 0.8kg

11.3 Elektrik

Leistungsaufnahme am Eingang/Verfügbare Leistung für Kamera (wählbar über Dipschalter)

- PoE Eingang Gruppe 3 (13W): PoE Kamera Gruppe 2 (7W)
- Hi-PoE Eingang Gruppe 4 (25W): PoE Kamera Gruppe 3 (13W)

Datenleitung: 10/100Base-T

Heizung

- PoE Eingang Gruppe 3: 3W, Ton 15°C±3°C, Toff 22°C±3°C
- Hi-PoE Eingang Gruppe 4: 7W, Ton 15°C±3°C, Toff 22°C±3°C

Beschlagentfernung: 1W

Kompatibel mit IEEE 802.3af, IEEE 802.3at/PoE Plus

11.4 Umgebung

Innen/Außen

Betriebstemperatur mit Heizung: Von -20°C a +60°C

Chemikalienbeständigkeit

- Hohe Beständigkeit: Basen, Alkohol, Gas, Kohlenwasserstoffe
- Gute Beständigkeit: Organische Säuren, Anorganische Säuren, Öle
- Geringe Beständigkeit: Lösungsmittel

11.5 Zertifizierungen

Elektrische Sicherheit (CE): EN60950-1

Elektromagnetische Verträglichkeit (CE): EN50130-4, EN61000-6-3

Außeninstallation (CE): EN60950-22, IEC 60950-22

Schutzart IP: EN60529, IP66

UL- Zertifizierung: cULus Listed (TYPE 4X)

EAC-Zertifizierung

12 Technische Zeichnungen

i Die Abmessungen der Zeichnungen sind in Millimeter angegeben.



Abb. 14 PUNTO Hi-PoE.

Headquarters Italy Videotec S.p.A.
Via Friuli, 6 - I-36015 Schio (VI) - Italy
Tel. +39 0445 697411 - Fax +39 0445 697414
Email: info@videotec.com

Asia Pacific Videotec (HK) Ltd
Flat 8, 19/F. On Dak Industrial Building, No. 2-6 Wah Sing Street
Kwai Chung, New Territories - Hong Kong
Tel. +852 2333 0601 - Fax +852 2311 0026
Email: info.hk@videotec.com

France Videotec France SARL
Immeuble Le Montreal, 19bis Avenue du Québec, ZA de Courtaboeuf
91140 Villebon sur Yvette - France
Tel. +33 1 60491816 - Fax +33 1 69284736
Email: info.fr@videotec.com

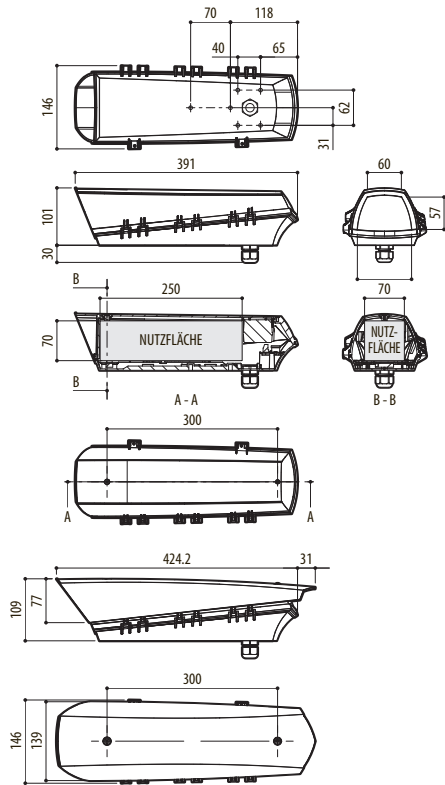
Americas Videotec Security, Inc.
Gateway Industrial Park, 35 Gateway Drive, Suite 100
Plattsburgh, NY 12901 - U.S.A.
Tel. +1 518 825 0020 - Fax +1 518 825 0022
Email: info.usa@videotec.com - www.videotec.us



www.videotec.com

MNVCEEPOE_1511_DE



PUNTO Hi-PoE

Кожух для IP камер из технополимерного материала

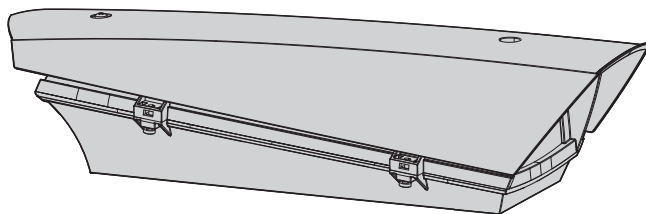

Индекс

1 Информация о настоящем руководстве	3
1.1 Типографские обозначения.....	3
2 Примечания по авторскому праву и торговым маркам	3
3 Правила безопасности	3
4 Идентификация	4
4.1 Описание и назначение изделия.....	4
4.2 Маркировка изделия	4
5 Подготовка изделия к использованию	5
5.1 Распаковка	5
5.2 Содержимое	5
5.3 Переработка в отходы в условиях безопасности материалов упаковки	5
5.4 Подготовительная работа перед установкой.....	5
5.4.1 Установка кронштейна.....	5
6 Сборка	5
6.1 Открытие корпуса	5
6.2 Сборка кабельных муфт.....	5
6.3 Крепление крышки	6
7 Монтаж	6
7.1 Установка футляра на кронштейн	6
7.2 Установка телекамеры	6
7.3 Установка кабеля Ethernet.....	7
7.4 Подключение платы блока питания PoE	7
8 Конфигурация	7
8.1 Конфигурация потребляемой мощности	7
8.2 Режим функционирования.....	8
8.3 Закрытие корпуса	8
9 Уборка	8
9.1 Очистка стекла и пластмассовых частей	8
10 Вывоз в отходы	8
11 Технические параметры	9
11.1 Общее	9
11.2 Механика.....	9
11.3 Электрические характеристики	9
11.4 Среда.....	9
11.5 Сертификация.....	9
12 Технические чертежи	10

1 Информация о настоящем руководстве

Перед монтажом и использованием настоящего блока, внимательно прочитайте настоящее руководство. Хранить данное руководство под рукой для будущих консультаций.

1.1 Типографские обозначения



ОПАСНОСТЬ!

Повышенная опасность.

Опасность удара электрическим током. Если не указано иным образом, отключите питание, Прежде чем приступить к выполнению операций, если не указано иным образом, отключите питание.



ПРЕДУПРЕЖДЕНИЕ!

Средняя опасность.

Эта операция очень важна для правильной работы системы. Просим внимательно прочитать приведенную процедуру и выполнить ее указанным способом.



INFO

Описание характеристик системы. Рекомендуется внимательно для выполнения следующих фаз.

2 Примечания по авторскому праву и торговым маркам

Упомянутые название компаний и продукции являются торговыми марками или зарегистрированными торговыми марками, принадлежащими соответствующим компаниям.

3 Правила безопасности



ПРЕДУПРЕЖДЕНИЕ! Следует использовать только кронштейны или принадлежности, рекомендуемые для монтажа.



ПРЕДУПРЕЖДЕНИЕ! Система электропитания, к которой подключен прибор, должен быть оснащена биполярный автоматический выключатель защиты макс. 10А. Этот выключатель выбирается из перечисленных в списке. Минимальное расстояние между контактами должно быть 3mm. Выключатель должен иметь защиту против пробоя тока на землю (дифференциальную) и сверхток (магнитотермический).

- Производитель снимает с себя какую-либо ответственность за возможный ущерб, вызванный использованием не по назначению упомянутого в данном руководстве оборудования. Также сохраняется право изменять содержание без предварительного извещения. При тщательном сборе документации, содержащейся в настоящем руководстве, были сделаны все необходимые проверки. Производитель, однако, не может взять на себя какую-либо ответственность, связанную с его использованием. Это относится к любому лицу или обществу, вовлеченному в создание и производство данного руководства.
- Перед началом любой операции, убедитесь, что электропитание отключено.
- Не использовать кабели со следами повреждений или старения.
- Ни в коем случае не вносить изменений и не выполнять подключений, не предусмотренных данным руководством. Использование оборудования не по назначению, может привести к серьезным рискам и опасно, как для персонала, так и для системы.
- Используйте только оригинальные запасные части. Номера для оригинальных запасных частей может привести к пожару, электрический разряд или других опасностей.
- Перед монтажом проверить, что поставляемый материал соответствует требуемым техническим спецификациям, проверив этикетки маркировки (4.2 Маркировка изделия, страница 4).

- Это устройство предназначено для постоянно действующей установки на здании или на соответствующей конструкции. Устройство должно быть установлено на постоянной основе перед выполнением любой операции.
- При установке устройства должны соблюдаться национальные нормативы.
- Каждое устройство, которое может быть установлено внутри изделия, должно соответствовать действующим нормам безопасности.
- Для всех подключений использовать кабели, способные выдерживать, как минимум, температуру 75°C.
- Питание прибора должно быть обеспечено только с помощью кабеля PoE. (Питание через Ethernet (Power over Ethernet)).
- Используйте блоки питания, соответствующие нормативам IEEE 802.3at/af и 60950-1.
- Устройство должно крепиться с помощью адекватных средств. Крепежные элементы должны гарантировать механическую герметичность, оказывая воздействие, равное хотя бы 4-кратному общему весу аппаратуры.

4 Идентификация

4.1 Описание и назначение изделия

Футляр UNTO Hi-PoE IPM оптимально использует технологию POE e Hi-POE, используя мощность, получаемую с помощью кабеля Ethernet, как единый источник питания для телекамеры network и для нагревания/антизапотевания.

PUNTO Hi-PoE гарантирует высокую надежность, универсальность сетевой установки и простоту операций по установке с последующим уменьшением стоимости.

Устройство PUNTO Hi-PoE может быть конфигурировано с помощью dip- переключателя в соответствии со стандартом PoE или Hi-PoE, в зависимости от потребностей установки.

Очень простая для установки, боковая дверца значительно упрощает доступ к телекамере, к объективам и всем внутренним подключениям.

Фронтальная поверхность создана так, чтобы обеспечивать защиту от солнечных лучей и атмосферных агентов.

4.2 Маркировка изделия

См. ярлык на продукт.

5 Подготовка изделия к использованию



Любое изменение, выполненное без разрешения изготовителя, ведёт к потере гарантии.

5.1 Распаковка

При поставке изделия убедитесь в том, что упаковка не повреждена и не имеет явных признаков падений или царапин.

В случае видимых повреждений упаковки немедленно свяжитесь с поставщиком.

Храните упаковку на случай, если необходимо отправка изделия для ремонта.

5.2 Содержимое

Убедитесь в том, что содержимое будет соответствовать списку материалов, приведённому ниже:

- Кожух
- Оснащение для футляра
- Учебник инструкции
- Пакетик с осушителем

5.3 Переработка в отходы в условиях безопасности материалов упаковки

Материалы упаковки полностью состоят из рекуперированного материала. Техник по установке должен переработать их в отходы в соответствии с порядком дифференцированного сбора или, в любом случае, в соответствии действующими правилами в стране использования.

В случае возврата некачественной продукции, рекомендуем использовать первоначальную оригинальную упаковку для транспортировки.

5.4 Подготовительная работа перед установкой

5.4.1 Установка кронштейна



Устройство должно крепиться с помощью адекватных средств. Крепежные элементы должны гарантировать механическую герметичность, оказывая воздействие, равное хотя бы 4-кратному общему весу аппаратуры.

6 Сборка

6.1 Открытие корпуса

Отвинтите 2 винта, установленные на боку, поверните крышку и верхний корпус вокруг оси петель открывания.



Рис. 1

6.2 Сборка кабельных муфт

Кабельные муфты подходят к кабелям, имеющим диаметр от 5mm до 10mm.

Прикрепите кабельные муфты, как показано на рисунке.

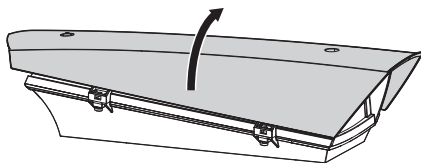

Рис. 2 Суппорт для внешнего прохождения кабелей.



Рис. 3 Кронштейн с внутренним прохождением кабелей..

6.3 Крепление крышки

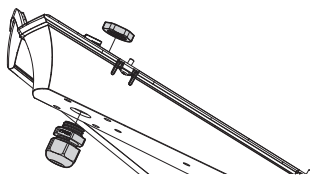
Можно прикрепить к футляру козырек с помощью прилагаемых винтов, шайб и распорок.

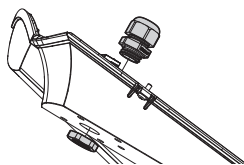

Рис. 4

7 Монтаж

7.1 Установка футляра на кронштейн

⚠ Применить резьбового фиксатора отверстия винтов (Loctite 243®).

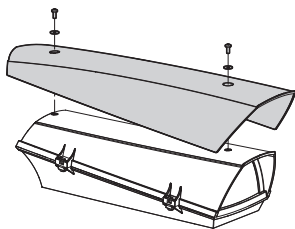
Прикрепите футляр к кронштейну с помощью прилагающихся винтов шайб.



Рис. 5 Установка на кронштейн с внешним прохождением кабелей.



Рис. 6 Установка на кронштейн с внутренним прохождением кабелей.

7.2 Установка телекамеры

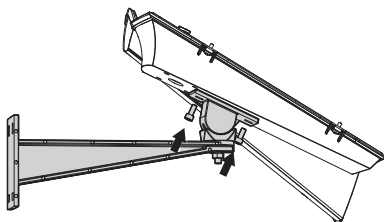
Прикрепите телекамеру с помощью винта 1/4" (03). Для правильного размещения телекамеры и объектива используйте, при необходимости, прилагающиеся распорки (04).

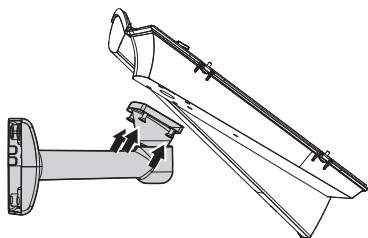

Рис. 7

Закрепите регулируемые салазки в правильном положении с помощью специальных винтов.

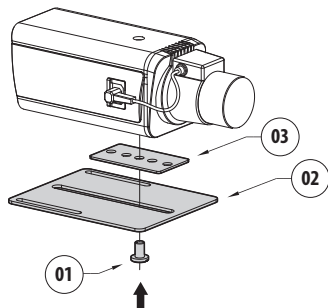

Рис. 8

7.3 Установка кабеля Ethernet

Введите кабель Ethernet в уплотнитель и заблокируйте все как показано на рисунке.

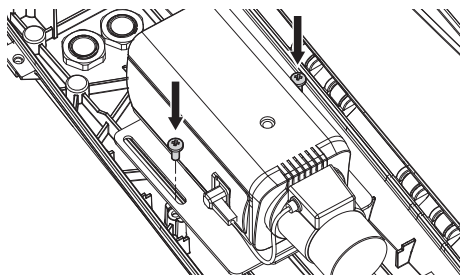

Рис. 9

**⚠ Будьте осторожны при установке.
Момент затяжки: 7Нм.**

Пропустите кабель с разъемом RJ45 (05) через кабельную муфту M20 (02). Завинтите пробку кабельной муфты (06).

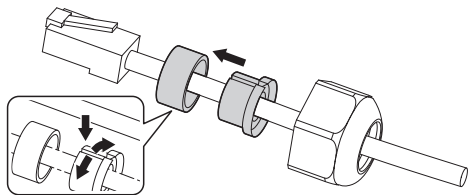

Рис. 10

7.4 Подключение платы блока питания PoE

Подключите кабель PoE, идущий от инжектора питания (Power Injector) к разъему J1.

Подключите телекамеру к разъему J2.

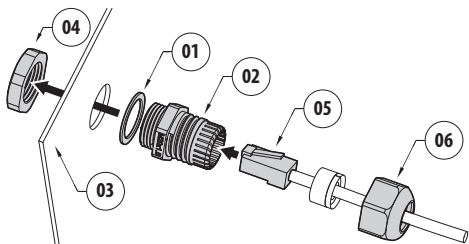

Рис. 11

8 Конфигурация

8.1 Конфигурация потребляемой мощности

Перед подачей напряжения на устройство установите максимальную потребляемую мощность с помощью dip-переключателя SW1.

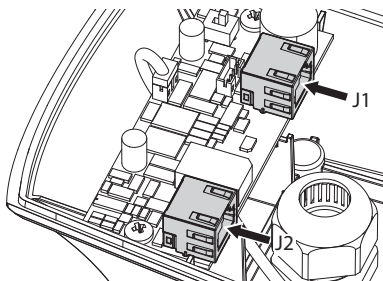

Рис. 12

КОНФИГУРАЦИЯ ПОТРЕБЛЯЕМОЙ МОЩНОСТИ	
SW1	Максимальная мощность:
POE	PoE, класса 3 (макс. 13W)
POE+	Hi-PoE, класса 4 (макс. 25W)

Таб. 1

8.2 Режим функционирования

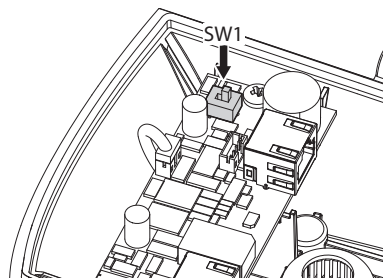
Светодиоды, показанные на рисунке, позволяют в любой момент проверить режим функционирования прибора.



Рис. 13

Вспользуйте таблицей, чтобы идентифицировать режим функционирования.

РЕЖИМ ФУНКЦИОНИРОВАНИЯ		
LED	Режим LED	Режим аппарата:
LD1 (Камеры)	Выключено	Телекамера не подключена
	Включено	Питание на телекамеру подается правильно
	1 мигание	Телекамера имеет низкую идентификационную резистентность
	2 мигания	Телекамера имеет высокую идентификационную резистентность
	5 миганий	Телекамера потребляет слишком много энергии
LD2 (Источник питания)	9 миганий	Телекамера требует большей мощности, чем имеется
	Выключено	На устройство не подается питание
LD3 (Нагреватель)	Включено	Питание на устройство подается правильно
	Выключено	Нагревание отключено
	Включено	Нагревание подключено

Таб. 2

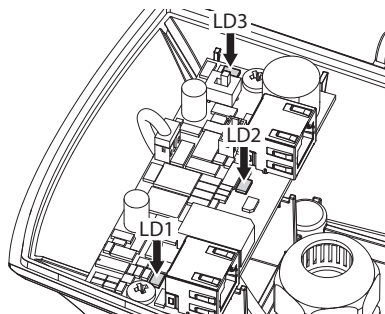
8.3 Закрытие корпуса

Извлеките пакетик с осушителем из упаковки и вставьте его в изделие. По завершении установки закройте футляр.

9 Уборка

9.1 Очистка стекла и пластмассовых частей



Избегать применение этилового спирта, растворителей, гидрированных углеводов, сильных кислот и щелочей. Использование названных продуктов наносит непоправимый вред обрабатываемой поверхности.

Для очистки линз очков рекомендуется пользоваться мягкой тканью с раствором нейтрального мыла или специальных чистящих средств в воде.

10 Вывоз в отходы



Этот символ и система утилизации имеют значение только в странах ЕС и не находят применения в других странах мира.

Ваше изделие были изготовлено из материалов и компонентов высокого качества, могущих быть повторно использованными или утилизированными.

Электрические и электронные материалы, на которых имеется указанный символ, в конце срока службы должны выбрасываться отдельно от бытовых отходов.

Просим вывезти это устройство в Центр сбора или на экологическую станцию.

В Европейском Сообществе существуют системы дифференцированного сбора мусора для электронных и электрических изделий.

11 Технические параметры

11.1 Общее

Полностью изготовлен из технополимера, цвет RAL9002

Внешние винты из нержавеющей стали

11.2 Механика

Кабельная муфта: 1xM20

Солнечный козырек (ШхВ): 60/95x63mm

Полезные внутренние размеры (ШхВ): 70x70mm

Внутренняя полезная длина: 250mm

Вес устройства: 0,8kg

11.3 Электрические характеристики

Потребляемая мощность на входе/Доступная мощность для камеры (выбираемый dip-переключателем)

- Вход PoE Класс 3 (13W): Телекамера PoE Класс 2 (7W)
- Вход Hi-PoE Класс 4 (25W): Телекамера PoE Класс 3 (13W)

Линия данных: 10/100Base-T

Нагреватель

- Вход PoE Класс 3: 3W, Ton 15°C±3°C, Toff 22°C±3°C
- Вход Hi-PoE Класс 4: 7W, Ton 15°C±3°C, Toff 22°C±3°C

Антизапотевание: 1W

Совместим с IEEE 802.3af, IEEE 802.3at/PoE Plus

11.4 Среда

Внутренняя/Наружная установка

Рабочая температура с нагреванием: От -20°C а +60°C

Сопротивляемость химическим компонентам

- Высокое сопротивление: Основания, спирт, газа, углеводород
- Высокая прочность: Органические кислоты, неорганические кислоты, масла
- Плохая сопротивляемость: Растворитель

11.5 Сертификация

Электрическая безопасность (CE): EN60950-1

Электромагнитная совместимость (CE): EN50130-4, EN61000-6-3

Установка снаружи (CE): EN60950-22, IEC 60950-22

Степень защиты IP корпуса: EN60529, IP66

Сертификация UL: cULus Listed (TYPE 4X)

Сертификат EAC

12 Технические чертежи

i Размеры в чертежах выражены в миллиметрах.



Рис. 14 PUNTO Hi-PoE.

Headquarters Italy Videotec S.p.A.
Via Friuli, 6 - I-36015 Schio (VI) - Italy
Tel. +39 0445 697411 - Fax +39 0445 697414
Email: info@videotec.com

Asia Pacific Videotec (HK) Ltd
Flat 8, 19/F. On Dak Industrial Building, No. 2-6 Wah Sing Street
Kwai Chung, New Territories - Hong Kong
Tel. +852 2333 0601 - Fax +852 2311 0026
Email: info.hk@videotec.com

France Videotec France SARL
Immeuble Le Montreal, 19bis Avenue du Québec, ZA de Courtaboeuf
91140 Villebon sur Yvette - France
Tel. +33 1 60491816 - Fax +33 1 69284736
Email: info.fr@videotec.com

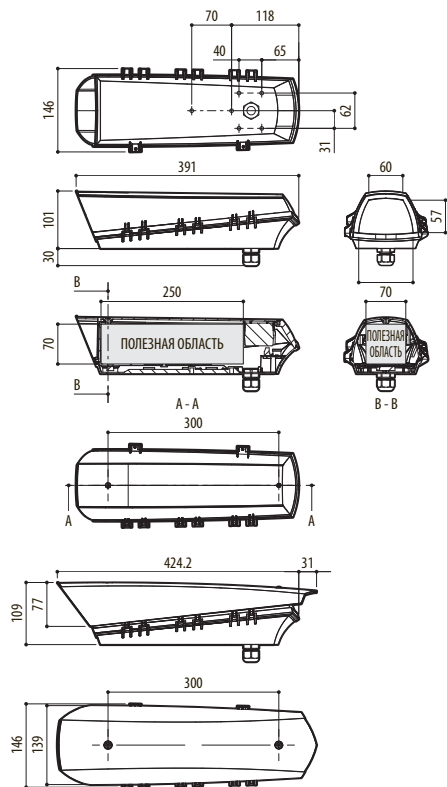
Americas Videotec Security, Inc.
Gateway Industrial Park, 35 Gateway Drive, Suite 100
Plattsburgh, NY 12901 - U.S.A.
Tel. +1 518 825 0020 - Fax +1 518 825 0022
Email: info.usa@videotec.com - www.videotec.us



www.videotec.com

MNVCEEPOE_1511_RU

Headquarters Italy Videotec S.p.A.

Via Friuli, 6 - I-36015 Schio (VI) - Italy

Tel. +39 0445 697411 - Fax +39 0445 697414

Email: info@videotec.com

Asia Pacific Videotec (HK) Ltd

Flat 8, 19/F. On Dak Industrial Building, No. 2-6 Wah Sing Street

Kwai Chung, New Territories - Hong Kong

Tel. +852 2333 0601 - Fax +852 2311 0026

Email: info.hk@videotec.com

France Videotec France SARL

Immeuble Le Montreal, 19bis Avenue du Québec, ZA de Courtaboeuf
91140 Villebon sur Yvette - France

Tel. +33 1 60491816 - Fax +33 1 69284736

Email: info.fr@videotec.com

Americas Videotec Security, Inc.

Gateway Industrial Park, 35 Gateway Drive, Suite 100
Plattsburgh, NY 12901 - U.S.A.

Tel. +1 518 825 0020 - Fax +1 518 825 0022

Email: info.usa@videotec.com - www.videotec.us



www.videotec.com

MNVCEEPOE_1511